

AKARI

PETUNJUK PENGGUNAAN Pendingin Ruangan

Unit Dalam Ruangan

A-09E3NLW i
A-09E5NPLW i
A-12E7LW i
A-18E7LW i
A-05E5IONPLW i
A-09E5IONPLW i

Unit Luar Ruangan

A-09E3NLW k
A-09E5NPLW k
A-12E7LW k
A-18E7LW k
A-05E5IONPLW k
A-09E5IONPLW k

Keistimewaan Pesawat :

- Remote Control
- Fungsi Sleep
- On/Off Timer
- Auto Restart
- Ionizer (A-05E5IONPLW i/k dan A-09E5IONPLW i/k)

(Bentuk Unit Dalam Ruangan atau Unit Luar Ruangan Pendingin Ruangan Anda mungkin sedikit berbeda dengan gambar-gambar dalam buku ini, hal tersebut bukanlah masalah).

Bacalah petunjuk penggunaan ini sebelum mengoperasikan Pendingin Ruangan Anda, dan simpan buku ini untuk keperluan sewaktu-waktu.

TINDAKAN PENGAMANAN

PERHATIAN

- Jangan berusaha memasang atau membongkar Pendingin Ruangan ini sendiri, serahkan kepada tenaga ahli yang berpengalaman.
- Untuk mendapatkan hasil yang diharapkan, operasikan Pendingin Ruangan ini pada suhu dan kelembaban pengoperasian yang sesuai dengan yang diterangkan dalam buku petunjuk ini. Jika Pendingin Ruangan di operasikan pada kondisi yang tidak sesuai dengan yang telah ditentukan, bisa menyebabkan Pendingin Ruangan tidak berfungsi atau meneteskan embun.
- Pertahankan suhu ruangan pada tingkat yang nyaman, terutama untuk orang lanjut usia, orang sakit atau anak-anak.

PERINGATAN

- Putuskan aliran listrik jika unit Pendingin Ruangan tidak digunakan dalam jangka waktu yang lama.
- Jangan menggunakan cairan pembersih apapun, gunakan kain yang lembut dan kering untuk membersihkan Pendingin Ruangan. Untuk menghindari sengatan listrik, jangan membersihkannya dengan menyiramkan air di atasnya.

BAHAYA

- Jangan memasukkan tangan atau benda-benda lain ke dalam saluran udara keluar dan saluran udara masuk. Pendingin Ruangan ini mempunyai kipas yang bekerja dengan kecepatan tinggi. Menyentuh putaran kipas dapat mengakibatkan luka serius.
- Jangan melepas tutup kipas unit luar karena bisa sangat membahayakan.
- Untuk menghindari resiko kebakaran, jauhkan penempatan barang-barang yang mudah terbakar dari aliran udara keluar pada unit dalam dan unit luar Pendingin Ruangan.
- Agar terhindar dari bahaya, jika kabel power rusak harus diganti oleh servis resmi Akari atau teknisi berkualifikasi serupa.
- Agar terhindar dari bahaya, jika sekering (fuse) putus/rusak harus diganti dengan spesifikasi yang sama yaitu T3.15A-T4A 250V jenis time-lag oleh servis resmi Akari atau teknisi berkualifikasi serupa.
- Jika ada gejala yang tidak normal, seperti suara berisik, bau tidak enak, keluar kabut, suhu tinggi, kebocoran, segera matikan dan hubungi Service Station. Jangan memperbaikinya sendiri.

YANG PERLU DIPERIKSA SEBELUM PENGOPERASIAN

- Pastikan bahwa *kabel ground* tidak terlepas dan telah terpasang dengan baik.
- Pastikan bahwa *filter* udara terpasang dengan baik.
- Bersihkan *filter* udara terlebih dahulu jika Pendingin Ruangan tidak dioperasikan dalam waktu yang relatif lama. Baca bab "**Membersihkan Filter Udara**" untuk penjelasan secara rincinya.
- Pastikan bahwa saluran masuk dan keluarnya udara pada unit dalam dan unit luar tidak terhalang.

AKARI

Sertifikasi ISO 9001:2015 untuk PT. Panggung Electric Citrabuana oleh SAI Global, dengan Nomor Sertifikat QEC8019.

Sertifikasi ISO 14001:2015 untuk PT. Panggung Electric Citrabuana oleh SAI Global, dengan Nomor Sertifikat CEM20700.

Diproduksi oleh :
PT Panggung Electric Citrabuana
Jl. Raya Waru No. 1, Waru - Sidoarjo, INDONESIA



www.akari-corp.com

LAYANAN KONSUMEN (BEBAS PULSA) : 0800-10-25274 (0800-10-AKARI)



akarielectronics



@akarielectronic



akari_electronics



akarielektronik

NOMOR TANDA PENDAFTARAN : PMKG.25.01.2022

KIAT PENGOPERASIAN EKONOMIS

Berikut ini hal-hal yang perlu diperhatikan agar pengoperasian pengkondisi udara bisa lebih ekonomis.

- Atur arah aliran udara dengan tepat untuk menghindari tiupan angin ke arah badan Anda.
- Atur suhu ruangan dengan tepat untuk mendapatkan kenyamanan dan agar terhindar dari udara yang terlalu dingin atau terlalu panas.
- Pada mode pendinginan, tutuplah korden rumah untuk menghindari sinar matahari secara langsung.
- Agar suhu di dalam ruangan tidak cepat berubah, jangan membuka pintu /jendela jika tidak perlu.
- Atur timer (pewaktu) sesuai dengan waktu pengoperasian yang dikehendaki.
- Jangan meletakkan benda penghalang dekat saluran keluar atau saluran masuk udara, karena dapat mengurangi efisiensi, bahkan operasi pengkondisi udara dapat berhenti secara tiba-tiba.
- *Filter* udara yang tersumbat akan mengurangi efisiensi pendinginan. Bersihkan filter tersebut sekali dalam dua minggu.

INSTALASI

PERHATIAN

- Pendingin Ruangan ini menggunakan refrigerant R32 yang ramah lingkungan, tetapi mempunyai sifat yang mudah terbakar, maka dalam proses pemasangan jangan merokok atau terdapat nyala api di dekatnya.
- Pastikan tegangan listrik di daerah Anda sesuai dengan spesifikasi yang tertera pada Pendingin Ruangan.
- Untuk menghindari sengatan listrik, hubungkan unit pengkondisi udara ke ground (tanah).
- Jangan menghubungkan kabel power pengkondisi udara ke stopkontak yang juga digunakan untuk peralatan listrik lainnya.
- Jika perlu, gunakan sekering atau circuit breaker (MCB) pada instalasi unit pengkondisi udara ini.
- Jangan menarik pengkabelan yang ada dengan paksa. Jika Anda perlu mengganti kabel, hubungi teknisi yang berpengalaman.
- Tempatkan unit Pendingin Ruangan di tempat yang stabil untuk menghindari timbulnya suara yang mengganggu atau getaran.
- Tempatkan unit luar di tempat dimana suara atau udara panas yang dikeluarkan olehnya tidak mengganggu tetangga Anda.

BAGIAN-BAGIAN DAN FUNGSINYA

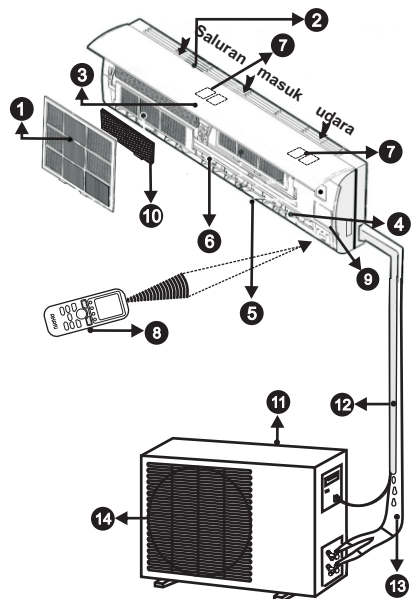

UNIT DALAM

1. Filter udara (di dalam saluran masuk udara).
2. Saluran masuk udara.
3. Panel depan.
4. Kisi aliran udara vertikal dan horizontal.
5. Saluran keluar udara.
6. Gril/kisi aliran udara horisontal (di dalam).
7. Panel display (letaknya di sebelah kanan atau di tengah panel depan tergantung dari model AC-nya).
8. Remote control.
9. Tombol Darurat : *Digunakan untuk mengatur (On/Off) unit dalam pada mode COOL (pendinginan) saat remote control tidak berfungsi (tidak ada).*
10. Composite filter (untuk model seri P).

UNIT LUAR

11. Saluran masuk udara.
12. Saluran air.
13. Pipa dan Kabel listrik.
14. Saluran keluar udara.

DATA TEKNIS

	A-05E5IONPLWi/k	A-09E3NLWi/k, A-09E5NPLWi/k, A-09E5IONPLWi/k
B T U / h	5200	9300
Tegangan	220 V AC	
Frekuensi	50 Hz	
Pemakaian daya	360 W	740 W
Arus Maks.	2,47 A	4,8 A
Isi R32	0,49 kg	0,31 kg
Ukuran	Unit Dalam Ruangan	(190 x 698 x 255) mm
	Unit Luar Ruangan	(276 x 654 x 507) mm
Berat	Unit Dalam Ruangan	7 kg
	Unit Luar Ruangan	20 kg
Daya terukur dengan kondisi indoor 27° C dan outdoor 35° C		

	A-12E7LWi/k	A-18E7LWi/k
B T U / h	12000	18000
Tegangan	220 V AC	
Frekuensi	50 Hz	
Pemakaian daya	1010 W	1480 W
Arus Maks.	6,4 A	9,5 A
Isi R32	0,33 kg	0,6 kg
Ukuran	Unit Dalam Ruangan	(201 x 777 x 250) mm
	Unit Luar Ruangan	(290 x 777 x 498) mm
Berat	Unit Dalam Ruangan	8 kg
	Unit Luar Ruangan	23 kg
Daya terukur dengan kondisi indoor 27° C dan outdoor 35° C		

Data teknis ini dapat berubah sewaktu-waktu tanpa pemberitahuan terlebih dahulu.

• **Suhu Pengoperasian**

Pendinginan	Suhu di dalam ruangan		Suhu di luar ruangan	
	Batas atas	32° C	Batas bawah	43° C
		16° C		21° C

Peralatan ini tidak untuk digunakan oleh orang (termasuk anak-anak) dengan keterbatasan fisik, sensorik dan mental, atau kurang pengalaman dan pengetahuan, kecuali mereka diawasi atau telah diberi petunjuk terkait cara penggunaan dari peralatan tersebut oleh orang yang bertanggung jawab atas keselamatan mereka. Anak-anak harus diawasi untuk memastikan bahwa mereka tidak bermain dengan peralatan tersebut.

GEJALA UMUM, DAN BUKAN KERUSAKAN PENDINGIN RUANGAN

Gejala-gejala di bawah ini tidak berarti Pendingin Ruangan Anda tidak normal.

- Pendingin Ruangan tidak langsung beroperasi.
 - Pendingin Ruangan tidak langsung bekerja setelah tombol **ON/OFF** ditekan (perlindungan 3 menit).
- Kabut putih udara dingin keluar dari unit dalam.
 - Pendinginan dalam ruangan dengan kelembaban relatif yang tinggi. Suhu ruangan akan tidak merata jika banyak kotoran di dalam unit dalam. Jika demikian, unit dalam perlu dibersihkan oleh orang yang berpengalaman.
- Suara (noise).
 - Suara “hiss” pelan yang terus-menerus akan terdengar ketika Pendingin Ruangan sedang beroperasi. Hal ini disebabkan oleh freon yang mengalir diantara unit dalam dan unit luar.
 - Suara “hiss” akan terdengar selama proses *defrosting* atau segera setelah Pendingin Ruangan dimatikan. Hal ini disebabkan oleh perubahan volume aliran freon atau freon berhenti mengalir.
 - Suara mendecit akan terdengar ketika Pendingin Ruangan dinyalakan atau dimatikan.
- Debu keluar dari unit dalam. Hal ini terjadi ketika Pendingin Ruangan dioperasikan untuk yang pertama kali setelah lama tidak digunakan.
- Bau tidak enak keluar dari unit dalam. Hal ini disebabkan karena unit dalam mengeluarkan bau yang terserap dari dinding, perabotan, atau asap rokok.
- Mode pengoperasian berubah sendiri ke **FAN** (kipas) pada saat pendinginan.
 - Hal ini untuk melindungi alat *pengubah panas (heat exchanger)* dari pembekuan. Mode akan beralih lagi ke operasi pendinginan setelah beberapa saat.
 - Ketika suhu ruangan mencapai suhu yang disetel, kompresor akan berhenti, mode beralih ke **FAN**, dan memulai lagi sampai suhu ruangan naik ke suhu yang disetel.
- Jika kelembaban relatif ruangan lebih dari 85%, permukaan unit Pendingin Ruangan akan mengembun.
- Fungsi perlindungan tiga-menit. Fungsi ini melindungi unit Pendingin Ruangan dari pengaktifan selama kira-kira 3 menit ketika dinyalakan lagi segera setelah pengoperasian.

PERINGATAN

Matikan Pendingin Ruangan dan cabut kabel listrik dari stopkontak sebelum membersihkan Pendingin Ruangan.

MEMBERSIHKAN UNIT DALAM

- Gunakan kain kering untuk menyeka unit dalam dan remote control.
- Kain yang dibasahi dengan air dingin bisa digunakan untuk menyeka jika unit dalam sangat kotor.
- Panel unit dalam dapat dilepas dan dibersihkan dengan air, kemudian dilap dengan kain kering.

PERHATIAN : Jangan gunakan pembersih yang terbuat dari bahan kimia apapun untuk membersihkannya. Jangan gunakan bensin, thinner, serbuk pengkilat, atau sejenisnya untuk membersihkan. Bahan-bahan tersebut dapat menyebabkan lapisan plastik retak atau berubah bentuk.

MEMBERSIHKAN FILTER UDARA

Filter udara yang tersumbat dapat mengurangi efisiensi pendinginan, maka bersihkan secara berkala.

- Angkat panel ke atas. Jangan mengangkat lebih atas lagi jika sudah terdengar bunyi “click”. Pegang bagian tengah filter dan tarik keluar arah bawah.
- Gunakan *vacuum cleaner* untuk menghisap debu pada filter atau cucilah dengan air.
- Pasang kembali filter ke posisi semula.

PERAWATAN

- Periksa apakah saluran masuk udara dan saluran keluarnya pada unit luar terhalang. Jika terhalang, hilangkan penghalang tersebut.
- Jika Anda merencanakan untuk tidak menggunakan Pendingin Ruangan dalam waktu yang relatif lama, lakukan hal-hal berikut ini :
 - Operasikan kipas (mode **FAN**) selama kira-kira setengah hari untuk mengeringkan bagian dalam unit.
 - Matikan Pendingin Ruangan dan cabut kabel listriknya dari stopkontak. Keluarkan baterai remote control.
 - Mesin bagian dalam dari unit luar perlu diperiksa dan dibersihkan secara berkala. Untuk hal ini, hubungi teknisi yang berpengalaman.

REMOTE CONTROL

Pemasangan Baterai dan pengaturan remote control : Sebelum mengoperasikan Pendingin Ruangan dengan remote control, pastikan 2 switch diatas tempat baterai dalam posisi cool dan °C , kemudian pasang dua baterai ukuran AAA terlebih dahulu).

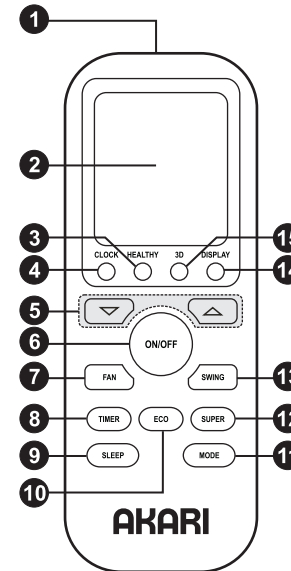
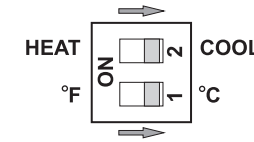

Penggunaan Remote Control

- Arahkan jendela pancaran sinyal remote control ke sensornya pada panel depan Unit Dalam.
- Jarak maksimum bekerjanya remote control kira-kira 7 m dari sensor remote control, dan simpangan-nya tidak lebih 30° dari titik pusatnya.
- Perhatikan agar tidak ada penghalang antara remote control dan sensornya.
- Jika remote control tidak bekerja dengan semestinya, gantilah baterainya.

- Jendela Pancaran Sinyal Arahkan ke Sensor Remote Control pada AC.
- LCD DISPLAY** Menampilkan mode pengoperasian yang sedang aktif.
- Tombol **HEALTHY** Untuk mengaktifkan/menonaktifkan ionizer khusus AC model A-05E5IONPLWi/k, A-09E5IONPLWi/k.
- Tombol **CLOCK** Digunakan untuk pengaturan jam pada layar remote.
- Tombol **UP / DOWN** Digunakan untuk mengatur (menaikkan atau menurunkan) suhu ruangan, clock dan untuk mengatur waktu (fungsi timer).

- Tombol **ON / OFF** Digunakan untuk mulai menyalakan / mematikan pengoperasian unit dalam.
- Tombol **FAN** Digunakan untuk memilih kecepatan kipas unit dalam (Auto, Tinggi, Sedang dan Rendah).
- Tombol **TIMER** Digunakan untuk mengaktifkan atau membatalkan fungsi timer (waktu).
- Tombol **SLEEP** Digunakan untuk mengatur atau membatalkan pengoperasian mode tidur.
- Tombol **ECO** Digunakan sebagai mode ekonomis dan suhu akan naik 2°C dari setting suhu awalnya.
- Tombol **MODE** Digunakan untuk memilih mode pengoperasian (Feel, Cooling, Dry, Fan).
- Tombol **SUPER** Digunakan pada mode cool dan fan untuk menjalankan kipas dengan kecepatan penuh, pada mode cool seting suhu akan menjadi 16°C.
- Tombol **SWING** Digunakan untuk mengubah arah sirkulasi udara bergerak ke atas dan bawah.
- Tombol **DISPLAY** Digunakan untuk mengaktifkan dan menonaktifkan display unit dalam ruangan.
- Tombol **3D** Digunakan untuk mengubah arah sirkulasi udara secara otomatis bergerak ke atas bawah dan kiri kanan.

PENGOPERASIAN MODE PENGATURAN

Pendingin Ruangan ini dapat dioperasikan secara otomatis dan Anda tinggal memilih mode pengoperasiannya (Feel, Dry, Fan atau Cooling) tergantung dengan suhu ruangan yang diinginkan.

Menyalakan Pendingin Ruangan : Arahkan remote control ke Pendingin Ruangan, lalu tekan **ON/OFF**, maka display pada unit dalam menyala.

■ MODE FEEL (AUTO)

Pada mode ini, Pendingin Ruangan otomatis mengatur suhu ruangan sesuai dengan suhu yang sesuai. Di awal pengoperasian, Pendingin Ruangan otomatis memilih mode pengoperasian yang sesuai dengan suhu ruangan.

- * Tekan **FAN** untuk mengubah kecepatan putaran dari unit dalam.
- * Tekan **UP / DOWN** untuk mengubah pengaturan suhu $\pm 2^{\circ}\text{C}$ dalam jangkauan yang telah ditentukan secara otomatis.

■ MODE COOL

Mode ini berfungsi untuk operasi pendinginan.

- * Tekan **FAN** untuk mengubah kecepatan putaran dari unit dalam.
- * Tekan **UP / DOWN** untuk mengubah pengaturan suhu.

■ MODE DRY

Pada mode ini, Pendingin Ruangan otomatis mengatur suhu ruangan & suhu ini tidak muncul pada display remote.

- * Tombol **UP / DOWN** dan **FAN** tidak berfungsi.
- * Tekan **SWING** untuk mengubah arah aliran udara secara langsung.

■ MODE FAN

Pada mode ini, Pendingin Ruangan berfungsi sebagai kipas angin.

- * Tekan **SWING** untuk mengubah arah aliran udara secara langsung.
- * Tekan **FAN** untuk mengubah kecepatan putaran dari unit dalam.

■ MODE AUTO RESTART

Dengan adanya fungsi ini, Pendingin Ruangan dapat menyimpan kondisi terakhir dari pengaturan pada mode operasi, suhu dan kecepatan putaran kipas yang telah dilakukan, sehingga jika terjadi gangguan listrik (misal : padam) pada saat Pendingin Ruangan beroperasi, maka Pendingin Ruangan akan otomatis menyala (beroperasi) sendiri saat listrik kembali normal (menyala) dengan mode operasi, suhu dan kecepatan putaran kipas sesuai kondisi terakhir sebelum listrik mati.

Catatan : Apabila terjadi pemadaman aliran listrik saat Pendingin Ruangan sedang beroperasi dan Anda tidak menginginkan Pendingin Ruangan menyala saat aliran listrik kembali normal (misal : karena sesuatu hal Anda keluar rumah untuk waktu yang lama), maka posisikan saklar listrik yang menuju Pendingin Ruangan Anda dalam posisi "OFF".

PENGATURAN TIMER

■ PENGATURAN TIMER

Dengan mengatur fungsi **TIMER**, maka Anda dapat menentukan untuk mendapatkan suhu ruangan yang nyaman pada saat yang diinginkan.

■ ON TIMER

- Saat Pendingin Ruangan dan remote control posisi mati, tekan **TIMER** lalu atur mode pengoperasian yang dipilih.
- Jika mode **Cool** yang dipilih, atur suhu ruangan dan kecepatan kipas yang diinginkan, lalu tekan **TIMER** untuk mengatur lamanya waktu Pendingin Ruangan beroperasi tekan tombol **up/down**.

Catatan : Lamanya Pendingin Ruangan beroperasi tergantung pada pengaturan waktu yang telah ditentukan sebelumnya dapat diatur mulai 0 s/d 24 jam, waktu pengaturan dapat di atur per 30 menit.

- Lalu arahkan remote control ke panel unit dalam dan tekan **TIMER**, pastikan pengaturan waktu muncul pada display remote control dan sesaat pada unit dalam.

■ OFF TIMER

- Saat Pendingin Ruangan dan remote control posisi menyala, tekan **TIMER** lalu atur waktu yang diinginkan agar Pendingin Ruangan mati.
- Lalu arahkan remote control ke panel unit dalam dan tekan **TIMER**, pastikan pengaturan waktu muncul pada display remote control dan sesaat pada unit dalam.

■ MODE SLEEP PADA PROSES PENDINGINAN

- Putaran Pendingin Ruangan dalam kondisi kecepatan rendah.
- Mode ini berfungsi untuk menjaga suhu ruangan agar tidak terlalu dingin saat Anda tidur.

PENGOPERASIAN SEMENTARA

Fungsi ini digunakan untuk mengoperasikan unit Pendingin Ruangan untuk sementara ketika Anda lupa menaruh remote control atau baterai remote control habis.

1. Tekan tombol **ON / OFF (Tombol Darurat)** yang letaknya di dalam panel depan unit dalam ruangan sebelah kanan

Catatan : Tombol-tombol pada remote control dan control pada panel unit dalam bisa berbeda dengan keterangan yang ada dalam petunjuk pemakaian ini.

PENANGANAN MASALAH

MASALAH	PENYEBAB	PENANGANAN
Tidak beroperasi	Sumber listrik tidak terhubung. Sekring putus. Baterai remote control lemah. Pewaktu (timer) sudah disetel	Hubungkan kabel listrik ke stopkontak. Ganti sekring. Ganti baterai. Tunggu atau batalkan setting pewaktu.
Tidak dapat dingin dengan baik	Pengaturan suhu terlalu tinggi atau kurang rendah. Filter udara tersumbat oleh debu. Saluran masuk udara atau saluran keluar dari unit luar terhalang. Pintu atau jendela terbuka.	Atur ke suhu yang lebih nyaman. Bersihkan filter. Jauhkan benda yang menghalangi. Tutup pintu atau jendela.
Tidak dingin sama sekali.	Saluran masuk udara atau saluran keluar dari unit luar terhalang. Fungsi perlindungan tiga-menit. Pengaturan suhu yang tidak tepat.	Singkirkan benda penghalang, lalu mulai operasikan. Tunggu sesaat. Atur ke tingkat suhu yang sesuai.
Jika masalah di atas tetap terjadi, hubungi service station dan informasikan model unit Pendingin Ruangan Anda dan masalah yang Anda hadapi secara rinci.		

Jika hal-hal berikut terjadi, segera matikan Pendingin Ruangan Anda, dan hubungi service station.

Kategori Masalah	Sekring berulang-ulang putus. Benda asing atau air jatuh masuk ke dalam unit Pendingin Ruangan Anda. Penerima sinyal remote control tidak berfungsi atau saklar beroperasi tidak menentu. Kondisi lain yang tidak biasa terjadi.
------------------	---

AKARI

Sertifikasi ISO 9001:2015 untuk PT. Panggung Electric Citrabuana oleh SAI Global, dengan Nomor Sertifikat QEC8019.

Sertifikasi ISO 14001:2015 untuk PT. Panggung Electric Citrabuana oleh SAI Global, dengan Nomor Sertifikat CEM20700.

Diproduksi oleh :
PT Panggung Electric Citrabuana
 Jl. Raya Waru No. 1, Waru - Sidoarjo, INDONESIA



www.akari-corp.com

LAYANAN KONSUMEN (BEBAS PULSA) : 0800-10-25274 (0800-10-AKARI)



AKARI | PETUNJUK PEMASANGAN Pendingin Ruangan

Perlengkapan yang disediakan :

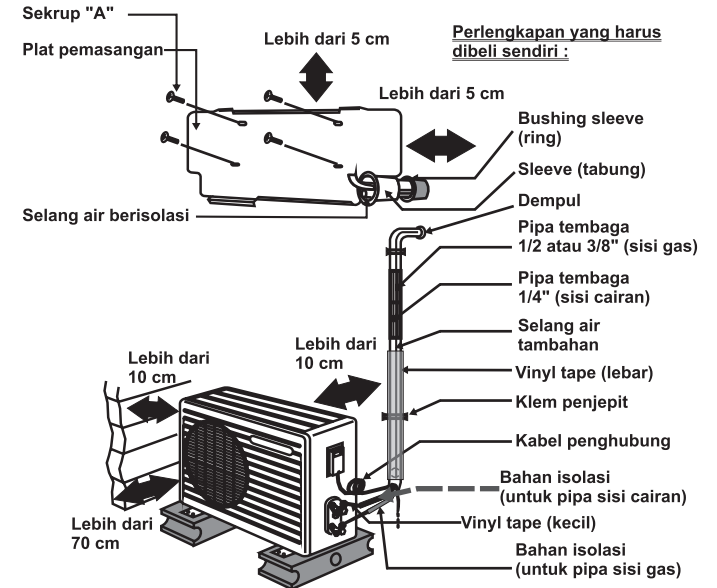

Perlengkapan yang harus dibeli sendiri :

Unit Dalam	Unit Luar
A-09E3NLW i	A-09E3NLW k
A-09E5NLW i	A-09E5NLW k
A-12E7LW i	A-12E7LW k
A-18E7LW i	A-18E7LW k
A-05E5IONPLW i	A-05E5IONPLW k
A-09E5IONPLW i	A-09E5IONPLW k

(Bentuk unit dalam atau unit luar pengkondisi udara Anda mungkin sedikit berbeda dengan gambar-gambar dalam buku ini, hal tersebut bukanlah masalah).

Bacalah petunjuk pemasangan ini sebelum mengoperasikan Pendingin Ruangan Anda, dan simpan buku ini untuk keperluan sewaktu-waktu.

PERHATIAN :

Peralatan ini harus dipasang oleh teknisi yang memenuhi kualifikasi dan sesuai dengan PUIL (Peraturan Umum Instalasi Listrik). Kabel penghubung antara unit dalam dan unit luar harus menggunakan kabel tidak lebih ringan dari kabel fleksibel berselubung polikloropren (kode 60245 IEC 57) sesuai dengan persyaratan SNI.

PEMASANGAN UNIT DALAM DAN UNIT LUAR

MEMILIH TEMPAT PEMASANGAN

Unit dalam

- Pilih tempat yang tidak ada sumber panas atau uap.
 - Pilih tempat yang tidak ada penghalang yang akan menghambat sirkulasi udara.
 - Pasang di tempat yang sirkulasi udaranya baik.
 - Pasang di tempat yang pembuangan airnya lancar.
 - Pasang di tempat di mana tidak akan terjadi getaran yang akan menimbulkan suara bising.
 - Jangan memasang unit dalam dekat dengan pintu.
- Perhatikan jarak unit dalam seperti tanda panah pada gambar terhadap dinding, langit-langit dll.

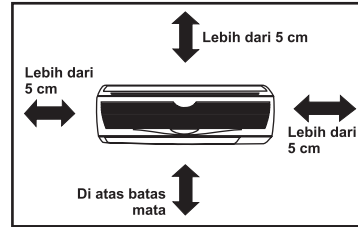

Unit luar

- Pendingin Ruangan ini menggunakan refrigerant R32 yang ramah lingkungan, tetapi mempunyai sifat yang mudah terbakar, maka dalam proses pemasangan jangan merokok atau terdapat nyala api di dekatnya.
- Apabila Anda memasang penutup pada unit luar untuk mencegah sinar matahari atau hujan, perhatikanlah jangan sampai menghambat pembuangan udara panas dari kondensor.
- Pastikan bahwa tidak ada binatang atau tanaman yang bisa Terkena udara panas dari unit luar.
- Perhatikan jarak unit luar seperti tanda panah disamping terhadap dinding atau penghalang lain.

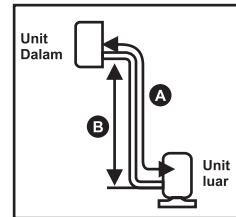
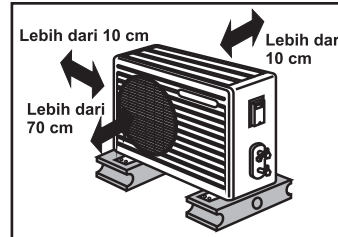

Panjang dan ketinggian pipa

Ukuran Pipa		Panjang	Panjang
GAS	CAIRAN	max. A (m)	max. B (m)
3/8"	1/4"	7	5
1/2"	1/4"	7	5

PEMASANGAN UNIT DALAM

Untuk mencegah getaran, dinding tempat pemasangan harus cukup kuat.

1. Pasang plat pemasangan pada dinding dengan memakai sekrup "A". (Untuk pemasangan pada dinding beton, pakailah baut beton).
 - Perhatikan agar plat pemasangan tepat horisontal dengan cara membuat patokan tanda garis vertikal dengan benang dengan beban atau memakai *water pas*.
2. Buat lubang untuk pipa dengan bor *hole-core* 70 mm.
 - Buat garis menurut tanda panah di kedua sudut bawah plat pemasangan. Titik potong dari dua garis tersebut adalah titik pusat dari lubang.
 - Bor dinding untuk lubang pipa di sebelah kiri atau kanan dan lubang harus mengarah miring keluar.
3. Lubangi dinding dengan bor dan pasang sleeve (tabung) untuk pemipaan.
 - Buatlah lubang di dinding dengan diameter 70 mm yang mengarah miring ke bawah bagian dinding luar.
 - Masukkan tabung untuk pemipaan melalui lubang.
 - Pasang *bushing* pada tabung.
 - Keluarkan tabung kira-kira 15 mm, kemudian potong.
 - Rapiakan dengan menambal tabung dengan dempul atau yang sejenisnya.

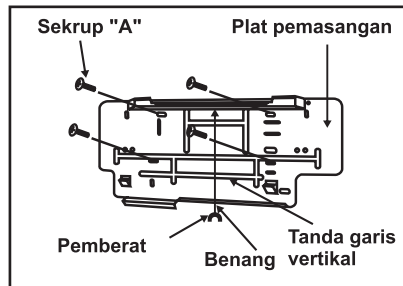

MEMERIKSA SELANG AIR DAN MENYAMBUNG KABEL KE UNIT DALAM

MEMERIKSA SELANG AIR

1. Melepaskan kisi panel depan dari kabinet Pada saat melepaskan kisi panel depan untuk keperluan perawatan, dsb. Ikuti prosedur berikut :
 - Aturlah kisi aliran udara vertikal pada posisi tertutup.
 - Buka penutup skrup kisi panel depan, kemudian Lepaskan 4 (empat) skrup kisi panel depan.
 - Lepas kisi panel depan dari pengunci di bagian atas unit dalam.
 - Tarik bagian atas kisi panel depan untuk melepaskannya.

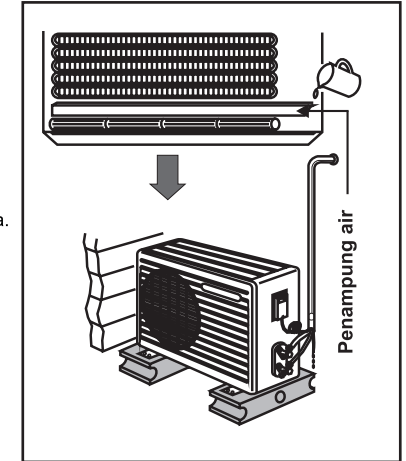

Prosedur menutup front grille :

- Masukkan bagian bawah kisi panel depan terlebih dahulu.
 - Tekan bagian atas kisi panel depan hingga terkunci.
 - Pasang skrup kisi panel depan.
 - Tutup kembali penutup skrup.
2. Memeriksa selang air.
 - Tuangkan segelas air ke dalam penampung air pengembunan.
 - Pastikan bahwa air telah mengalir keluar dari unit dalam melalui selang.

MERAPIKAN PEMIPAAN

1. Bungkuslah bagian sambungan di unit dalam dengan bahan isolasi dan ikatkan dengan dua band plastik.
 - Jika Anda memasang selang air tambahan, maka ujung selang harus mempunyai jarak dari tanah. (Jangan arahkan di atas air dan ikatlah di dinding agar tidak tertiuip angin).

Bila unit luar dipasang dengan posisi lebih rendah dari unit dalam.
2. Bungkuslah pipa, selang air dan kabel dengan bahan isolasi mulai dari bawah ke atas.
3. Rapiakan pemipaan yang sudah disalurkan di sepanjang dinding luar kemudian jepitlah dengan klem penjepit atau bahan lain.

Bila unit luar dipasang dengan posisi lebih tinggi dari unit dalam

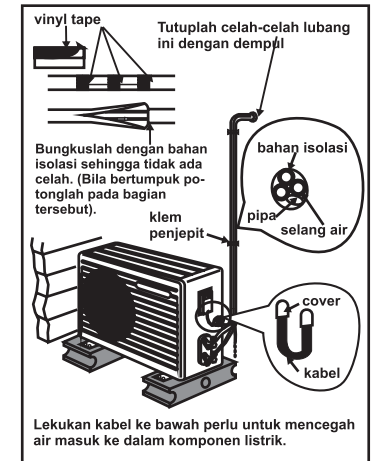
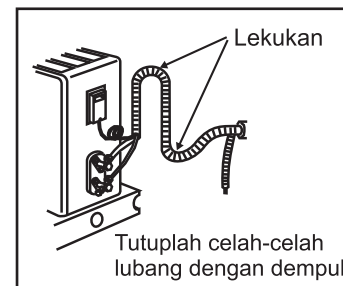

1. Bungkuslah pipa dan kabel, mulai dari bawah ke atas.
2. Rapiakan pemipaan yang sudah disatukan disepanjang dinding luar, tetapi lekukan pemipaan perlu dibuat untuk mencegah air masuk ke dalam ruangan.
3. Jepitlah pemipaan ke dinding dengan klem penjepit atau bahan lain.

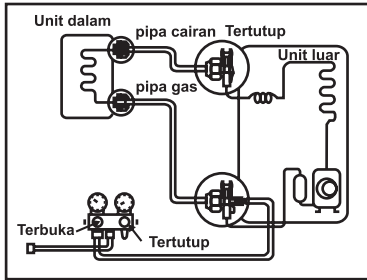

Cara kedua :

1. Bukalah penutup katup 2-way dan 3 way.
2. Bukalah penutup saluran isi katup 3 way.
3. Untuk membuka katup, putarlah katup 2 way menggunakan kunci "L" ke kiri sekitar 90° dan biarkan selama 10 detik kemudian tutup kembali.
4. Periksa apakah ada kebocoran gas pada bagian sambungan pipa.
5. Memeriksa kebocoran gas :
 - Sambungkan slang manifold ke saluran isi katup 3 way. Ukur tekanannya.
 - Biarkan selama 5 - 10 menit. Pastikan bahwa tekanan yang ditunjukkan manifold tidak berubah dari awalnya.

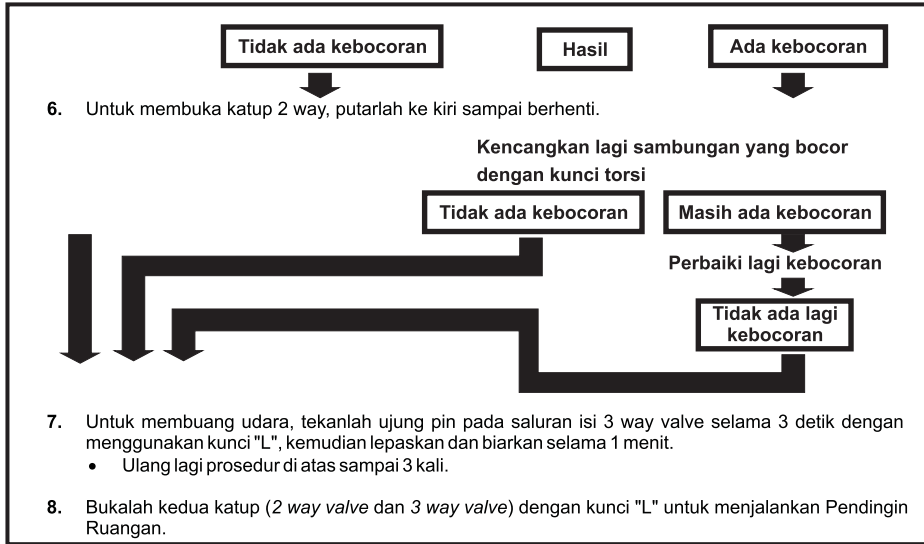

6. Untuk membuka katup 2 way, putarlah ke kiri sampai berhenti.

Kencangkan lagi sambungan yang bocor dengan kunci torsi

7. Untuk membuang udara, tekanlah ujung pin pada saluran isi 3 way valve selama 3 detik dengan menggunakan kunci "L", kemudian lepaskan dan biarkan selama 1 menit.
 - Ulangi prosedur di atas sampai 3 kali.
8. Bukalah kedua katup (2 way valve dan 3 way valve) dengan kunci "L" untuk menjalankan Pendingin Ruangan.

MENGHUBUNGKAN KABEL PENGHUBUNG UNIT LUAR KE UNIT DALAM RUANGAN

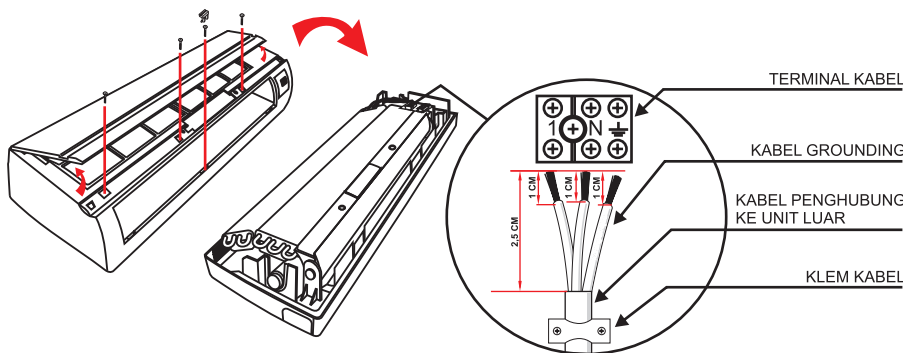

1. Ikuti langkah-langkah seperti gambar di atas.
2. Gunakan kabel dengan luas penampang min 2mm² dan tidak lebih ringan dari kabel fleksibel berselubung Polikloropen (kode 60245 IEC 57) sesuai dengan persyaratan SNI.
3. Pasang kabel penghubung pada terminal kabel dan kencangkan sekrupnya, kemudian kencangkan kedua screw klem kabel.
4. Lalu pasang kembali seperti semula.

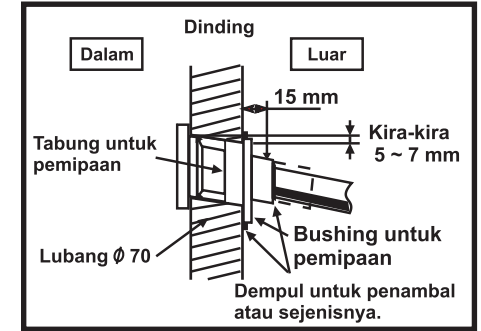
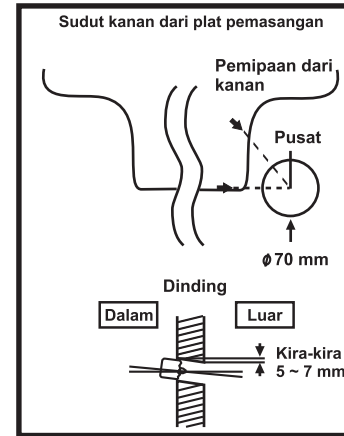

PERHATIAN :

Bila pada bagian tengah dinding ada ruang kosong (berongga) harus menggunakan tabung untuk pemipaian, ini untuk mencegah bahaya akibat gigitan tikus pada kabel penghubung.

PEMIPAAN DAN SELANG AIR DI UNIT DALAM

PERSIAPAN PEMIPAAN

Potong pipa dan kabel

- Gunakanlah pipa yang dibeli di pasaran.
- Ukur jarak antara unit dalam dengan unit luar.
- Potong pipa sedikit lebih panjang dari jarak tersebut.
- Potong kabel 1.5 m lebih panjang dari pipa di atas.

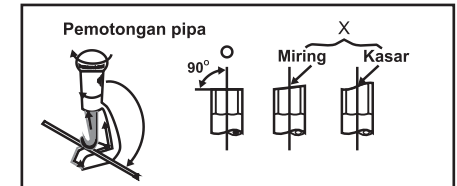

Menghilangkan burring (gerigi)

- Hilangkan burring di bekas pemotongan pada ujung pipa.
- Arahkan ujung pipa ke bawah untuk mencegah serbuk masuk ke dalam.

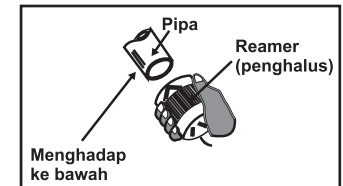

PERHATIAN : Bila gerigi tidak dihilangkan akan mengakibatkan kebocoran gas, sehingga unit tidak bisa berfungsi dengan baik.

Mem-flaring (melebarkan ujung) pipa

- Masukkan mur sambungan yang tersedia ke dalam pipa yang sesuai dengan ukurannya.
- Jepitkan ujung pipa ke dalam alat flaring dengan posisi lebih tinggi 0 ~ 0.5 mm.
- Lakukan proses flaring.

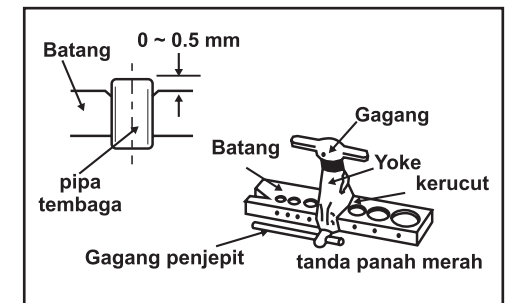

Bungkus ujung pipa untuk mencegah rusak atau memasukan debu

Pada hasil *flaring* yang baik, permukaan bagian dalam harus rata & ketebalan pipa juga harus sama. Karena bagian pipa yang diflaring berhubungan dengan sambungan, periksalah dengan teliti.

=Hasil flaring yang tidak baik=

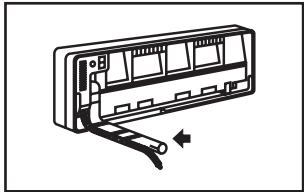

PENYAMBUNGAN PIPA

Pindahkan pipa unit dalam dengan selang air ke dalam lubang.

- Lepaskan pengikat pipa dan tarik pipa keluar dari *chassis unit* dalam.

PEMIPAAN KANAN

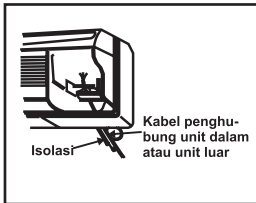

1. Pasang kembali pengikat pipa ke tempat semula.
2. Arahkan pipa dan selang air lurus ke belakang.

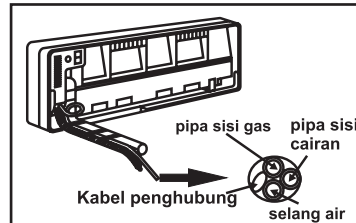

3. Bungkuslah pipa, selang air dan kabel dengan bahan isolasi.
4. Pemasangan unit dalam

- Sangkutkan unit dalam ke bagian atas plat pemasangan dengan cara menyangkutkan dua pengait di bagian atas unit dalam dengan tepi atas plat pemasangan. Geserlah ke kiri dan ke kanan untuk memastikan bahwa unit dalam telah tersangkut rapat pada plat pemasangan.

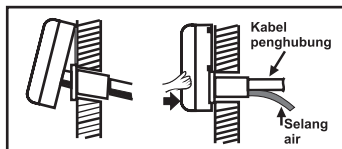

Tekan bagian bawah sebelah kanan dan kiri dari unit dalam pada plat pemasangan sampai berbunyi klik sehingga unit dalam tersangkut rapat.

5. Menyambung pipa ke unit dalam

- Hubungkan kedua ujung sambungan (perhatikan agar dalam satu garis lurus) dan kencangkan mur secukupnya dengan jari.
- Kemudian kencangkan mur tersebut dengan kunci torsi sampai terdengar bunyi klik. Pada saat mengencangkan mur dengan kunci torsi, perhatikan arah penguncian harus sesuai dengan tanda panah pada kunci torsi.

Ukuran Pipa	Torsi
Cairan (1/4")	18 N.m
Gas (3/8")	42 N.m
Gas (1/2")	55 N.m

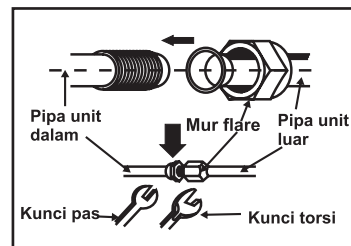

MENYAMBUNG PIPA DAN KABEL KE UNIT LUAR

MENYAMBUNG PIPA KE UNIT LUAR

1. Hubungkan kedua ujung sambungan dalam satu garis lurus dan kencangkan mur secukupnya dengan jari.
2. Kemudian kencangkan mur tersebut dengan kunci torsi sampai terdengar bunyi klik.
 - Pada saat mengencangkan mur dengan kunci torsi, perhatikan arah penguncian harus sesuai dengan tanda panah pada kunci torsi.

Ukuran Pipa	Torsi
Cairan (1/4")	18 N.m
Gas (3/8")	42 N.m
Gas (1/2")	55 N.m

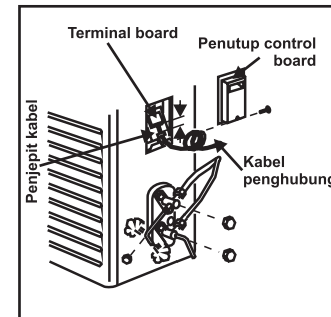
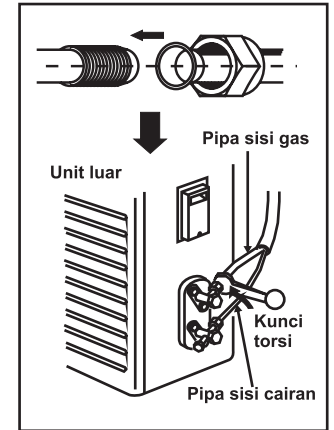

MENYAMBUNG KABEL

1. Bukalah penutup control board dari unit dengan melepaskan sekrupnya.
2. Sambungkan kabel ke masing-masing terminal pada control board satu persatu (warna kabel harus saling sesuai).
3. Jepitlah kabel pada control board dengan klem yang telah tersedia.
4. Pasanglah kembali penutup control board dan kencangkan dengan sekrup.

MEMERIKSA KEBOCORAN GAS DAN PENGOSONGAN (VOLUME) UDARA

MEMBUANG UDARA

Bila udara yang mengandung uap air masih tersisa dalam siklus pendinginan, maka bisa mengakibatkan gangguan pada kompresor.

Ada 2 (dua) cara untuk memeriksa kebocoran dan pengosongan (vakum) udara (kami sarankan menggunakan "cara pertama"):

Cara pertama :

1. Hubungkan slang *manifold* (biru) dengan katup *service 3-way* dan hubungkan slang tengah (kuning) dengan pompa pengosong udara.
2. Buka katup *manifold* tekanan rendah (biru) dan hidupkan pompa pengosong udara.
3. Cek tekanan, apabila tekanan telah mencapai -30psi / -76 cmHg, tunggu 15 menit agar keadaan benar-benar hampa tercapai, kemudian tutup katup *manifold* tekanan rendah (biru) dan matikan pompa pengosong udara.
4. Tunggu beberapa saat.
5. Cek tekanan, apabila tekanan tetap -30psi berarti tidak ada kebocoran dan sistem pemipaan siap digunakan.
6. Bukalah katup 2-way menggunakan kunci "L" ke kiri secara perlahan sampai terbuka maksimal, lalu bukalah katup 3-way sampai maksimal dan Pendingin Ruangan siap digunakan.

